

Invitación Día 1 : 4-6 años



¡Te amo!

Día 1 explicación

**¿Quién o quienes te aman?
(Escucha sus respuestas).**

Jesús dice que te ama.

¡Te ama mucho!

**Mira el corazón, es lo que dibujamos para amor.
Está sonriendo porque es algo muy bueno que
Jesús nos ama.**

¿Quién nos ama?

(Escucha sus respuestas - Jesús).

Sí, Jesús nos ama; te ama a ti y me ama a mi.

Invitación Día 2 : 4-6 años



Lo siento

Día 2 explicación

**¡Oh no! Mira la cara. ¿Cómo se ve?
(Escucha sus respuestas - triste).**

Muéstrame sus caras tristes.

**Sí, así debemos ser cuando nos damos cuenta
que hacemos, decimos y pensamos cosas que no
agradan a Jesús. Se llama pecado.**

Podemos decir, <<lo siento>> a Jesús.

Le pedimos perdón.

Invitación Día 3 : 4-6 años

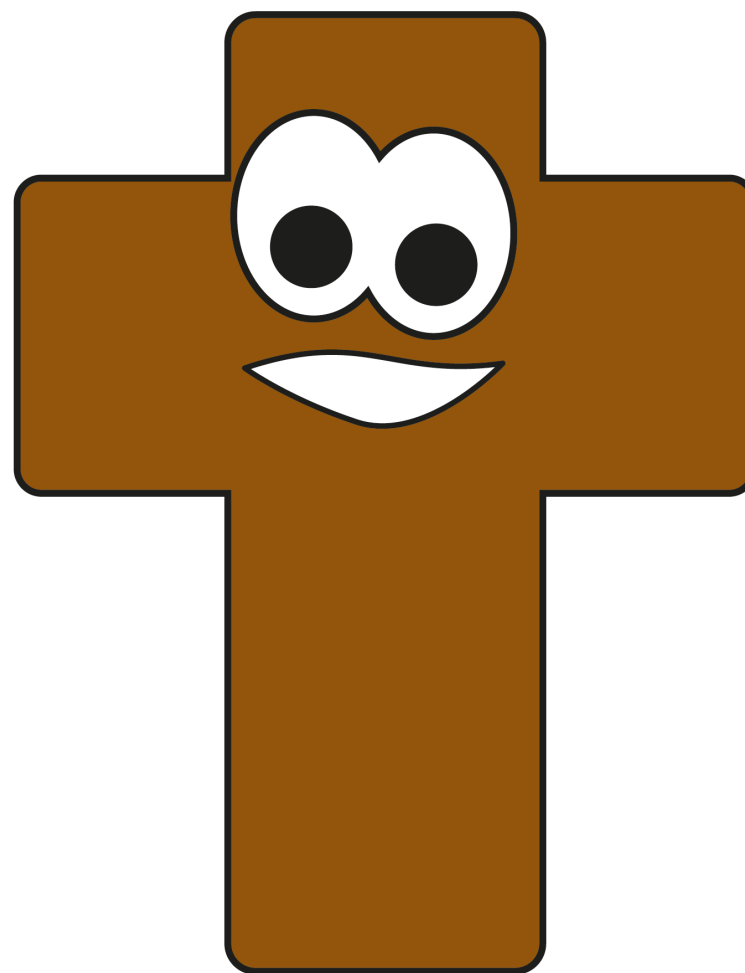

Te perdono

Día 3 explicación

¿Alguien sabe como se llama esta forma?

(Escucha sus respuestas - una cruz).

Sí, es una cruz. Es el lugar donde murió Jesús para perdonarnos por nuestro pecado.

Fue horrible porque le dolió mucho.

Pero fue bueno porque lo hizo por nosotros; para poder perdonarnos.

Es muy bueno porque, cuando le decimos, <<lo siento>>, Jesús dice, <<te perdono>>.



Invitación Día 4: 4-6 años

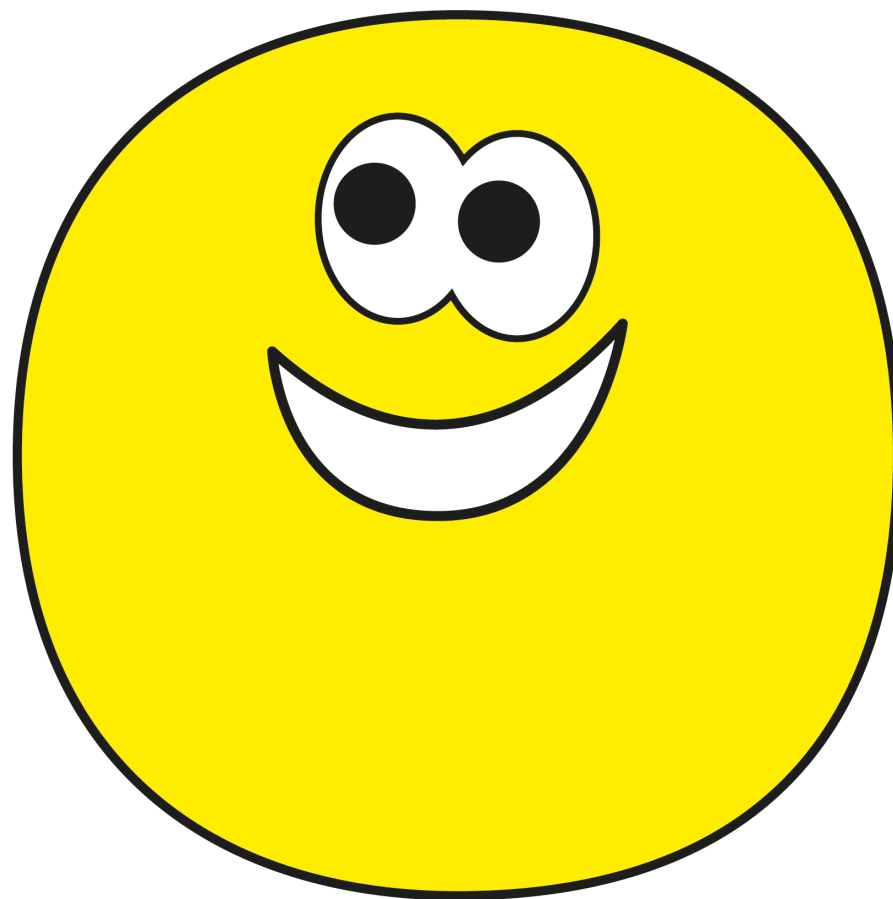

¡Gracias, Jesús!



Día 4 explicación

¡Guau! ¡Mira esa cara! ¿Cómo se siente?

(Escucha sus respuestas - feliz).

Sí, es muy feliz. ¿Qué te hace feliz?

(Escucha sus respuestas).

Podemos ser muy felices cuando sabemos que Jesús nos ama y que nos perdona cuando le decimos lo siento.

Vivimos cada día con Jesús, nuestro mejor amigo.

Manualidad de la invitación - 4-6 años - Día 1

Un corazón por niño. Pegan las tiras de papel rojo dentro del corazón. Escriben su nombre atrás. Luego, con ayuda, lo pegan a la pinza (gancho). Pinzas de madera son mejores.

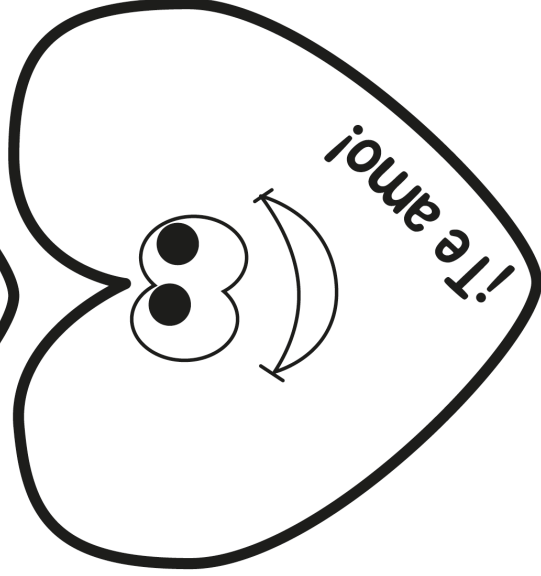
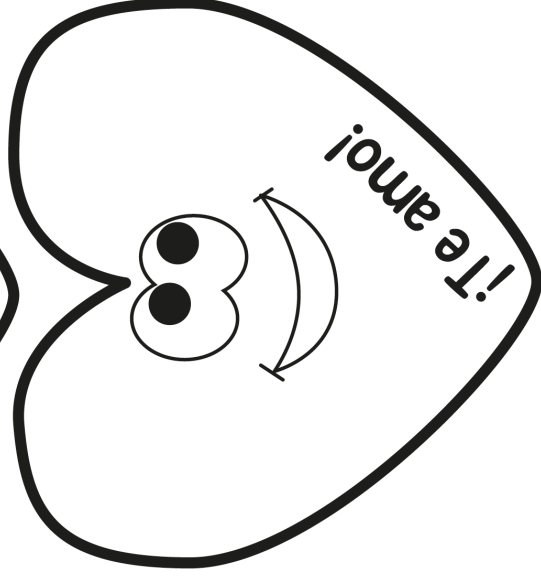
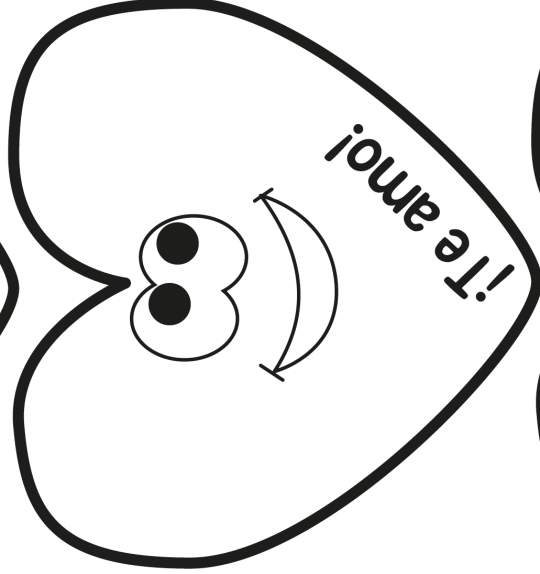
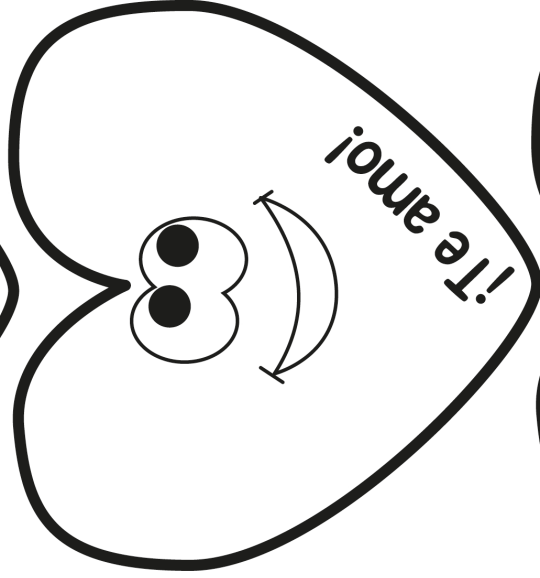
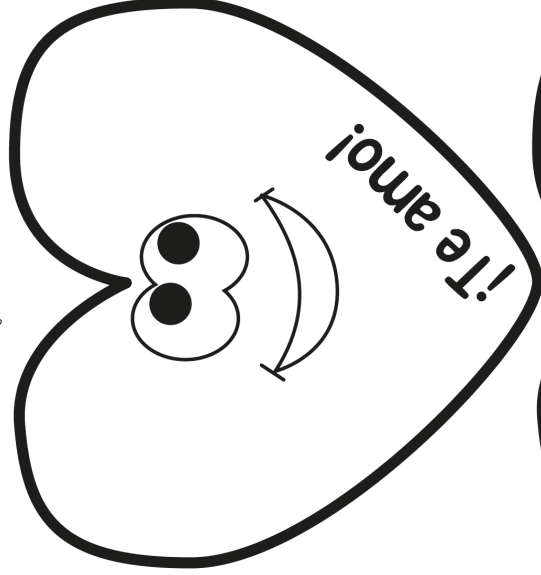
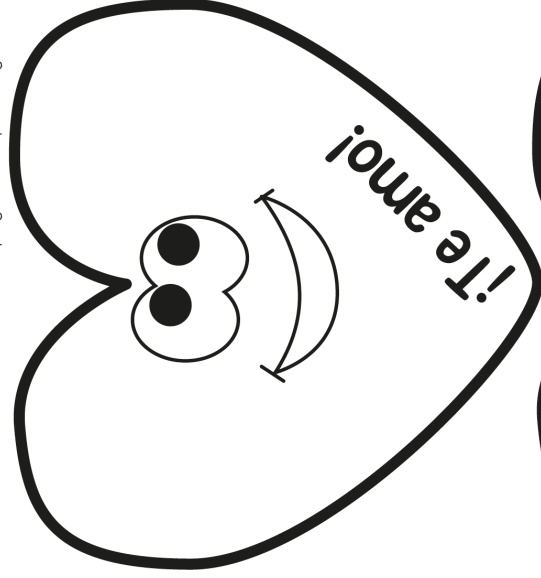

Manualidad de la invitación - 4-6 años - Día 2

Una cara por niño. Deben mezclar un poco de barro con agua para hacer una pintura natural. Déjalo secar. Escriben su nombre atrás. Luego, con ayuda, lo pegan a la pinza (gancho).

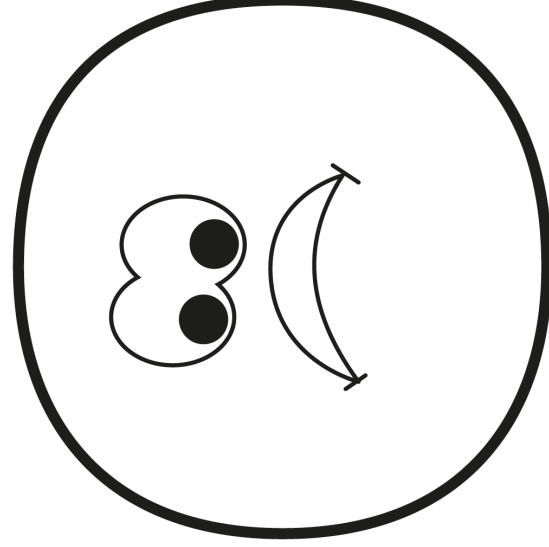
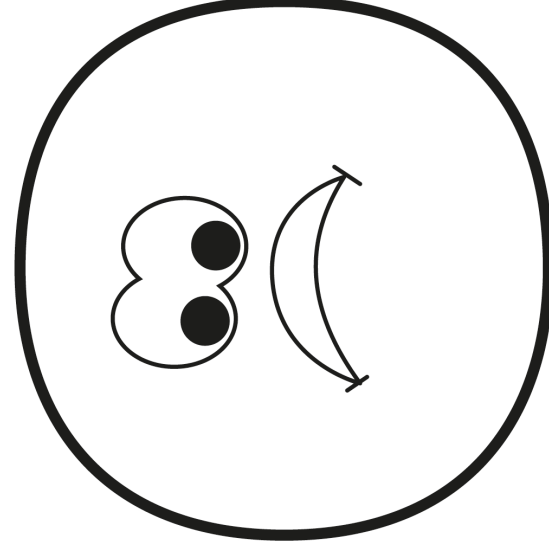
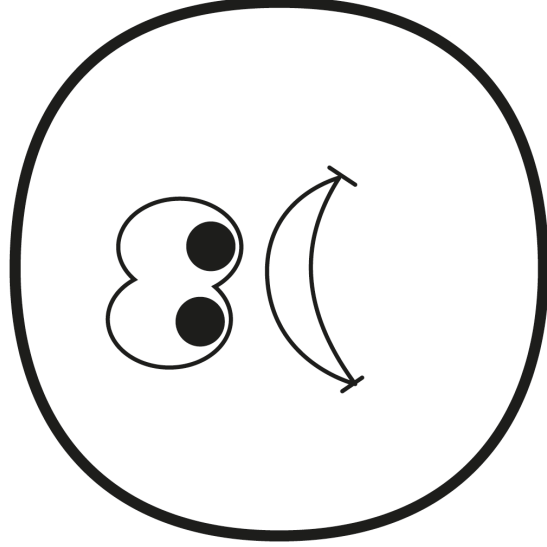
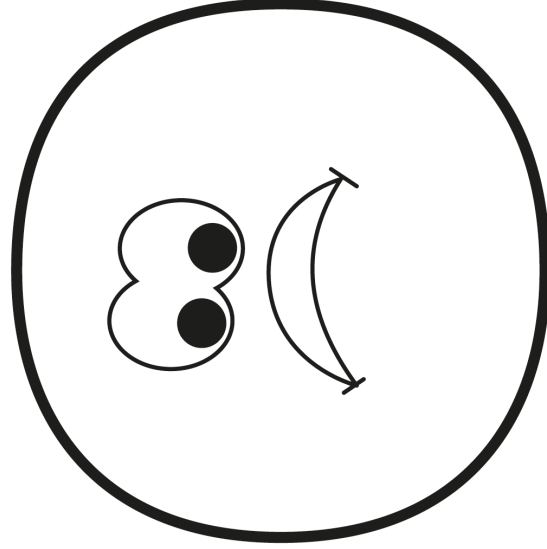
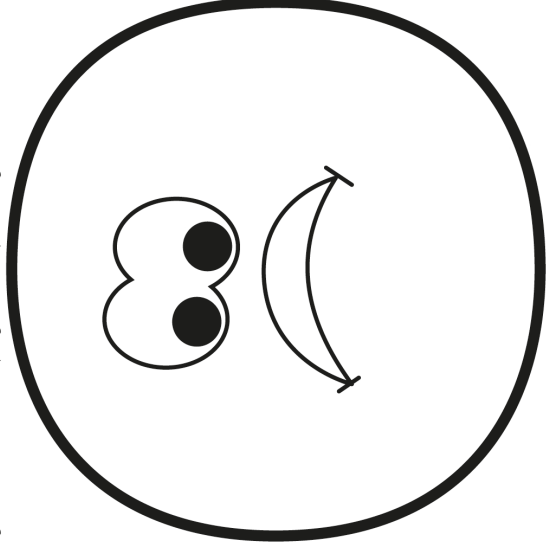
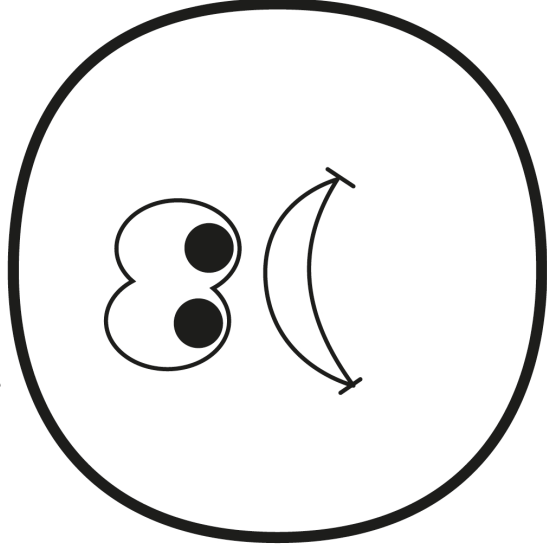

Manualidad de la invitación - 4-6 años - Día 3

Una cruz por niño. Pon la cruz en una superficie no tan lisa, como un tronco de madera o cartón corrugado.
Con una crayola o lapiz de color marron/naranja/negro pintan encima, dando textura a la cruz. Escriben su nombre
atrás. Luego, con ayuda, lo pegan a la pinza (gancho).

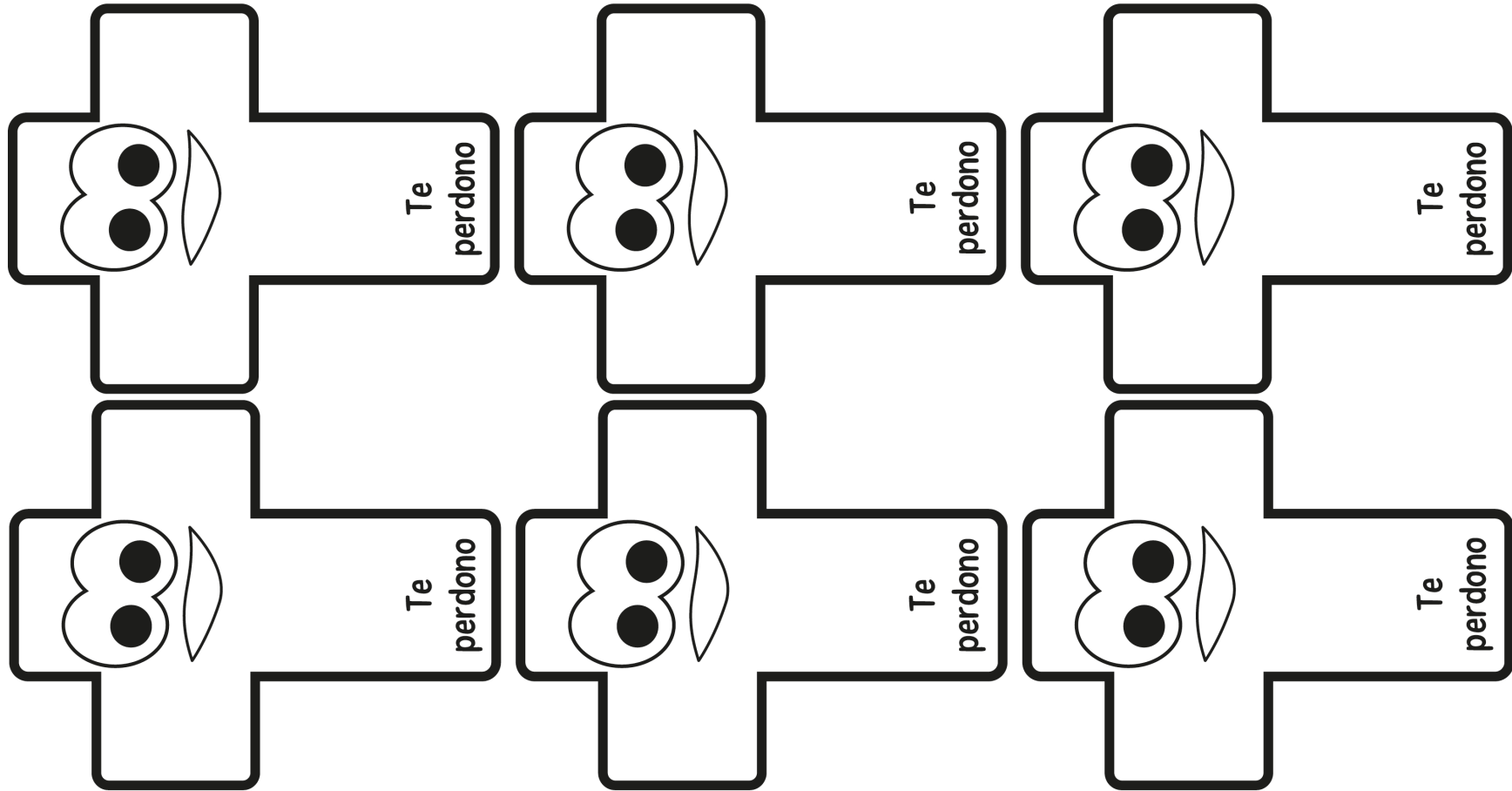

Manualidad de la invitación - 4-6 años - Día 4

Una cara por niño. Pueden colorearlo con su color preferido. Escriben su nombre atrás.
Luego, con ayuda, lo pegan a la pinza (gancho).

